

VERKAUFSLEITFADEN

Industrie & Bau

DEN KUNDEN VERSTEHEN

ARBEITSLEUCHTEN

SPEZIELLE PRODUKTE

VERKAUFS TOOLS

WISSENSWERTES ÜBER LICHT

[ÜBER DEN
VERKAUFSLEITFADEN](#)

[HANDLAMPEN](#)

[ROHRLEUCHTEN](#)

[WIE VERKAUFE ICH SCANGRIP
AN DEN ENDBENUTZER?](#)

[USB LADEGERÄT](#)

[DER SCANGRIP-WEG](#)

[TASCHENLAMPEN](#)

[EXPLOSIONSGESCHÜTZTE
LEUCHTEN](#)

[DEMO BOXEN](#)

[FACHBEGRIFFE](#)

[HULTAFORS GRUPPE](#)

[KOPFLAMPEN](#)

[SHOP DISPLAY](#)

[SCHUTZKLASSEN](#)

[KUNDENKATEGORIEN](#)

[KLEINE STRAHLER](#)

[INDIVIDUELLE AKTIONEN](#)

[FARBTEMPERATUR](#)

[WANN KAUFT DER KUNDE?](#)

[STRAHLER](#)

[PERSONALISIERTE
LEUCHTEN](#)

[BLUETOOTH STEUERUNG](#)

[SCANGRIP FOR LIFE](#)

[360° STRAHLER](#)

[ERSATZTEILE](#)

[GARANTIE](#)

[SCANGRIP CONNECT](#)

[STATIVLEUCHE](#)

[BUSINESS PARTNER SITE](#)

[CORDLESS-ALLIANCE-SYSTEM
CAS](#)

[GROßFLÄCHENBELEUCHTUNG](#)

[ROPE LIGHTS](#)

Per Klick auf die Überschrift
ins Untermenü

[DOWNLOAD KATALOGE](#)

[ZUBEHÖR](#)

WORK LIGHTS OF THE FUTURE

Designed by us. Manufactured by us.



SCANGRIP[®]

SERIOUSLY GOOD WORK LIGHT



SO VERWENDEN SIE DEN LEITFADEN

Sie können den Leitfaden nur für bestimmte Themen, oder ihn komplett nutzen, um Informationen zu erhalten.

Die beste Ansicht haben Sie im Vollbildmodus auf dem Tablet oder Smartphone



Im Inhaltsverzeichnis können Sie gezielt auf Themen klicken um direct dorthin zu gelangen. Bei einem Klick auf das **SCANGRIP logo** gelangen Sie immer direct zurück zum Inhaltsverzeichnis.

Die Produkte sind relevanten Nutzergruppen/Anwendern zugeordnet. Nutzen Sie die Segmentübersicht, um Anwendergruppen und deren beliebtesten Produkte zu sehen..

Klicken Sie auf das Symbol  um Produktvideos zu sehen, sofern verfügbar.

Im Abschnitt “Wissen über Beleuchtung” am Ende, erhalten Sie weitere technische Details. Begriffe und Beleuchtungskonzepte.



Ein Produkt für jeden Gebrauch

Das SCANGRIP-Sortiment umfasst Produkte für viele verschiedene Anwendungen und Endbenutzertypen.

Dieser Leitfaden soll unsere Partner beim Verkauf von SCANGRIP-Arbeitsscheinwerfern unterstützen.

Sie erhalten...

- Einen Überblick, über relevante Arbeitsscheinwerferprodukte für die Segmente Industrie, Bau und Automobil Bereich eine Verknüpfung der Produkte mit den typischen Endnutzern, mit der Hervorhebung der wichtigsten Unterscheidungsmerkmale.
- Relevante Verkaufstools zur Unterstützung von Produktdemonstrationen und Präsentationen, einschließlich integrierter Links zu YouTube-Produktpräsentationen.

Unser Ziel ist es, unseren Servicepartnern eine einfache Anleitung zum effizienten und unkomplizierten Verkauf von SCANGRIP zu geben, um das Bestreben zu unterstützen, attraktive Geschäftsmöglichkeiten für unsere Partner zu schaffen.

WORK LIGHTS OF THE FUTURE

Designed by us. Manufactured by us.

SCANGRIP[®]
SERIOUSLY GOOD WORK LIGHT

DER SCANGRIP-WEG

Licht und Geschäftsmöglichkeiten schaffen

Als Europas führender Hersteller innovativer Arbeitsleuchten, bietet SCANGRIP die stärkste und umfassendste Palette an Beleuchtungslösungen auf dem Markt.

Wir möchten ein langfristiger Partner sein, dessen Hauptziel es ist, attraktive Geschäftsmöglichkeiten zu schaffen, die Ihre Marktposition stärken und Ihr Geschäft erweitern.

Als unser Kunde können Sie von unserer flexiblen, globalen Lieferkette profitieren und genau den gewünschten Geschäftsaufbau in Bezug auf Umfang, Komplexität und Logistik auswählen.

Bleiben Sie auf dem Laufenden

SCANGRIP[®]
INNOVATION FROM DENMARK



Treffen Sie uns auf den internationalen Ausstellungen



WORK LIGHTS OF THE FUTURE

Designed by us. Manufactured by us.

HULTAFORS GRUPPE

SCANGRIP ist ein Teil der HULTAFORS GROUP

Im Jahr 2021 wurde SCANGRIP Teil der HULTAFORS GROUP – einem globalen Unternehmen, das ein einzigartiges Portfolio an Premium-Marken in den Bereichen Personenschutz, Werkzeuge und andere Ausrüstung für anspruchsvolle Handwerker anbietet.

Genau wie SCANGRIP hat Hultafors eine lange Geschichte der Innovation und hochwertiger Produkte, zum Beispiel der Faltbare Zollstock.

SCANGRIP[®]

SERIOUSLY GOOD WORK LIGHT



CORDLESS ALLIANCE SYSTEM - CAS

SCANGRIP®

SERIOUSLY GOOD WORK LIGHT

Ein Akkusystem von 45 Herstellern

Das Cordless Alliance System ist ein herstellerübergreifendes Batteriesystem der führenden Markenhersteller im Elektrowerkzeugebereich

100% Kompatibilität für über 450 Maschinen, allein in der 18V-Klasse

Seit 2009 sind Akkus jeder METABO-Generation zu 100% miteinander kompatibel - heute das CAS-System genannt

SCANGRIP ist einer von 45 Herstellern in der CAS-Gruppe, die sich auf professionelle Arbeitsleuchten für die Segmente Automotive, Industrie und Handwerk spezialisiert haben



CAS

Working with
different brands?

**All with just one
CAS battery pack.**



Kunden Kategorien

Top Produkte je Kunden Kategorie

Allgemeine Produktion



Wartung, Reparatur & Instandhaltung
Entwicklung & Planung
Inspektion & Qualitätskontrolle



Marine & Offshore



Schiff, Öl, Fischerei
Wartung & Reparatur
Betriebswerkstatt
Transport & Sicherheit



Gefährliche Produktion



Gefährliche Umgebung
ATEX oder IECEx Anforderungen
Entflammare Flüssigkeiten, Gas, oder Staub



Luftfahrt



Reparatur oder allgemeiner Flughafenbetrieb
Service oder Inspektion
Reinigungsservice



Öffentlicher Dienst



Polizei, Rettungsdienste & Feuerwehr
Gesundheitswesen, Kommunen
Militär

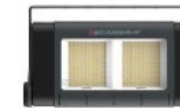

Hausmeisterdienst



Reinigung & Wartung
Sicherheit
Schornsteinfeger und andere Dienstleistungen



Produktdetails per
Klick auf das Produktbild

Kunden Kategorien

Top Produkte je Kunden Kategorie

Schreiner



Zimmermann & Schreiner
Innen & Außen



Elektriker



Strom Installation & Reparatur
Netzwerk Installation & Reparatur



Klempner



Rohrleitungsbau & Reparatur
Sanitär Installation
Metallbau



Maler



Maler & Dekorateur
Optisches Finish
Stukateur



Maurer



Fußbodenbau
Innen & Außen



Bau allgemein



Bau allgemein außen
Betonbau
Events



Strassen & Schienenbau



Baumaschinenverleih
Strassenbau
Schienenbau & Wartung



Produktdetails per
Klick auf das Produktbild

WORKLIGHT PRODUKT LINIE

Beleuchtungslösungen für hohe Ansprüche

- Anspruchsvolle Arbeitsscheinwerfer für echte Profis
- Neueste Technologie für die beste Leistung
- Extreme Haltbarkeit und funktionales Design
- Erweiterte Garantie

SCANGRIP[®]

SERIOUSLY GOOD WORK LIGHT



FOR LIFE PRODUKTE

Die Zukunft der LED Scheinwerfer neu entwickelt

- Die Lebensdauer mehr als verdoppelt
- Höchste Energieeffizienz
- Maximale Leistung
- Erweiterbare Garantie auf 5 Jahre
- Reduzierte CO2 Emission



SCANGRIP®

SERIOUSLY GOOD WORK LIGHT



5

years
warranty

Read terms and register on
scangrip.com to activate
your warranty





Nutzbarkeit mehr als verdoppelt

- 10 Jahre Design-/Gehäuselebensdauer und bis zu 5 Jahren Garantie
- Die Lebensdauer des Akkus wurde auf 1000 Ladezyklen verdoppelt
- Verbesserte Technik inkl. fortschrittlichstem Batterieüberwachungssystem
- Für erschwerte Einsatzbedingungen zertifiziert. Ersatzteile verfügbar

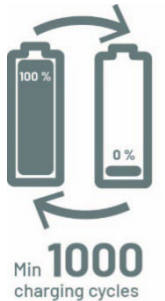

FOR LIFE



Andere Arbeitsscheinwerfer





Höchste Energieeffizienz und Leistung

- Neue, hocheffiziente LED Technologie und ein Multi-LED-Design
- Optimierte LED Treibersoftware
- Verbesserte Wärmeableitung, Temperaturmanagement
- Konstante Lichtleistung gemäß europäischer Norm EN 13032-1

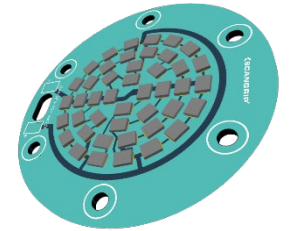

Lumenleistung nach 15 Minuten

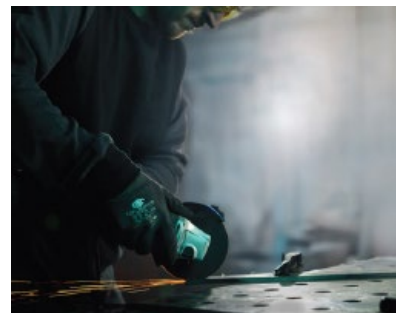
**SCANGRIP FOR LIFE****Arbeitscheinwerfer mit unzureichender Kühlung**

100 %

Lumen

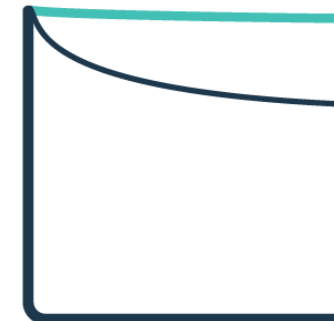
**SCANGRIP FOR LIFE**
Konstante Lumenleistung**Arbeitscheinwerfer mit unzureichender Kühlung**
Lumenabfall

Time

Keep the light you love.

for **LIFE**



Verbesserte Funktionalität und Features

- OPTILight Funktion für ideale Beleuchtung und Laufzeit
- Dimmfunktion und Speicherung der letzten Einstellung
- Anzeige des Akk-Ladezustands während des Betriebs.
- "Blitz-Benachrichtigung" bei niedrigem Batterieladezustand
- USB-C Ladeanschluss
- Verbesserte Benutzeroberfläche und Kabelführung bei den NOVA Modellen
- H07RN-F Kabel bei den 230V-Modellen



Keep the light you love.

for **LIFE**



Keep the light you love.

for **LIFE**

Weltweites Verpackungsdesign

- Verpackung aus 100% recyceltem Material
- Verpackung erhält keine Kunststoffteile
- Produktbeschreibung in 13 Sprachen "4 Hauptsprachen auf der Vorderseite"



CONNECT PRODUKT LINIE



SCANGRIP[®]

SERIOUSLY GOOD WORK LIGHT

Eine Beleuchtungslösung für alle Akkupacks

- Arbeitsstrahler kompatibel mit 18V/20V-Akkupacks aller führenden Elektrowerkzeugmarken
- Intelligenter Steckverbinder mit BATTERIESICHERHEITSSYSTEM
- Kompatibel mit METABO/CAS-AKKU System "kein Connector erforderlich" 
- Der CONNECT POWER SUPPLY für direkte Stromversorgung sorgt für dauerhafte Verfügbarkeit von Licht



CONNECT PRODUKT LINIE

SCANGRIP®

SERIOUSLY GOOD WORK LIGHT

Die CONNECT-Produktreihe ist eine Beleuchtungslösung für alle 18V/20V-Batteriepacks

- Wir verbinden die Welt der Elektrowerkzeugakkus und professionellen Arbeitsleuchten und geben die Wahl zwischen der Verwendung von Kabellos oder der Kabel Verwendung der Arbeitsleuchten, passend zur Arbeitssituation.
- Kompatibel mit METABO/CAS-Batteriesystem "kein Connector erforderlich,, 
- SMART CONNECTORS mit automatischem Entladeschutz, Überlastschutz und Temperaturüberwachung
- SMART CONNECTORS vom [TÜV Rheinland](https://www.tuv.com) zugelassen
- Der CONNECT POWER SUPPLY für direkte Stromversorgung bietet dauerhafte Inbetriebnahme der leuchten
- HÄUFIG GESTELLTE FRAGEN [FAQ](#)



SCANGRIP®
CONNECT



HANDLAMPEN

- Integrierte Arbeitslicht- und Taschenlampenfunktionalität in einem
- Starker eingebauter Magnet und ausklappbare Haken für freihändiges arbeiten
- Flexibler Lampenkopf ermöglicht Neigungen bis zu 180°



SERIOUSLY GOOD WORK LIGHT

	MAG PRO	MINI MAG PRO	MAG	MAG PEN 3
	600	200	300	150
	54	54	20	20
	1.5h - 15h	2h - 20h	2.5h - 5h	2h - 20h
	64.90	42.90	52.90	37.90

INDUSTRIE

Allgemeine Produktion



Marine & Offshore



Gefährliche Produktion



Luftfahrt



Öffentlicher Dienst



Hausmeisterdienst



HANDWERK & BAU

Schreiner



Elektriker



Klempner



Maler



Maurer



Bau allgemein



Strassen & Schienenbau



Focusprodukte für die hervorgehobenen Zielgruppen

HANDLAMPEN

- Kombinierte Arbeitslicht- und Taschenlampenfunktion. Kabelloses Aufladen, oder per USB-C Ladekabel
- AUTO LIGHT – schaltet die Lampe ein, sobald diesem vom Ladepad entfernt wird – ebenso bei einem Stromausfall
- Starker, integrierter Magnet, sowie herausziehbarer Haken für freihändige Nutzungsmöglichkeiten
- Der flexible Lampenkopf ermöglicht eine Neigung von bis zu 180°
- Inklusive Ladepad. Dieses ist für eine vertikale oder horizontale Position/Montage vorbereitet



NEW

Available from
2026 - Q2

MAG PRO WIRELESS KIT
incl. CHARGING PAD

	600
	54
	1.5h - 15h
	89.90

INDUSTRIE	HANDWERK & BAU
<p>Allgemeine Produktion</p>	<p>Schreiner</p>
<p>Marine & Offshore</p>	<p>Elektriker</p>
<p>Gefährliche Produktion</p>	<p>Klempner</p>
<p>Luftfahrt</p>	<p>Maler</p>
<p>Öffentlicher Dienst</p>	<p>Maurer</p>
<p>Hausmeisterdienst</p>	<p>Bau allgemein</p>
	<p>Strassen & Schienenbau</p>

HANDLAMPEN



SERIOUSLY GOOD WORK LIGHT

- FOR LIFE-Serie mit höchster Energieeffizienz und maximaler Leistung dank Multi-LED Design & optimierter Elektronik
- 10-jährige Lebensdauer, Batterielebensdauer auf 1000 Ladezyklen verdoppelt. Klassifikation: für erschwerten Einsatzbereich zugelassen (ausgenommen die Modelle SLIM und Mini SLIM). Bis zu 5 Jahren Garantie
- OPTILight Funktion für optimierte Helligkeit und Laufzeit, "Blitzlicht"-Hinweis bei niedrigem Akkustand
- USB-C Ladeanschluss, integrierter Magnet für freihändiges Arbeiten

INDUSTRIE

HANDWERK & BAU

Allgemeine Produktion



Schreiner



Marine & Offshore



Elektriker



Gefährliche Produktion



Klempner



Luftfahrt



Maler



Öffentlicher Dienst



Maurer



Hausmeisterdienst



Bau allgemein



Strassen & Schienenbau



UNIFORM

UNIPEN

MINIFORM

SLIM

MINI SLIM

500

150

200

500

200

65

65

65

30

30

3h - 32h

3h - 32h

3h - 27h

2.5h - 27h

2h - 19h

89.90

45.90

56.90

77.90

62.90



Focusprodukte für die hervorgehobenen Zielgruppen

HANDLAMPEN

- Ultraleicht für optimalen Komfort
- Starke eingebaute Magnete für das freihändige arbeiten



SERIOUSLY GOOD WORK LIGHT



STICK LITE S

STICK LITE M

150

400

20

20

2h - 20h

2h - 20h

24.90

34.90

INDUSTRIE

HANDWERK & BAU

Allgemeine Produktion



Marine & Offshore



Gefährliche Produktion



Luftfahrt



Öffentlicher Dienst



Hausmeisterdienst



Schreiner



Elektriker



Klempner



Maler



Maurer



Bau allgemein



Strassen & Schienenbau



Focusprodukte für die hervorgehobenen Zielgruppen

HANDLAMPEN



SERIOUSLY GOOD WORK LIGHT

- Handarbeitsleuchte mit mehreren, austauschbaren Leuchtenköpfen, 120° verstellbarer Winkel
- Bieten Ihnen die Freiheit, genau die Arbeitslichtlösung zu wählen, die Sie benötigen
- Eingebautes Polyurethan-Band mit extrem starkem Magneten zur einfachen Positionierung
- Alle CONNECT-Produkte können den SCANGRIP SMART CONNECTOR für 18V/20V-Elektrowerkzeugbatterien verwenden
- Kompatibel mit METABO/CAS-Batteriesystem "kein Stecker erforderlich,,



SCANGRIP SMART CONNECTOR
Klicken Sie auf CONNECTOR, um das Sortiment anzuzeigen

INDUSTRIE

HANDWERK & BAU

Allgemeine Produktion



Schreiner



Marine & Offshore



Elektriker



Gefährliche Produktion



Klempner



Luftfahrt



Maler



Öffentlicher Dienst



Maurer



Hausmeisterdienst



Bau allgemein



Strassen & Schienenbau



Focusprodukte für die hervorgehobenen Zielgruppen

MULTILIGHT SEARCH
CONNECT

MULTILIGHT FLEX
CONNECT

MULTILIGHT FLOOD
CONNECT

600

750

1500

30

30

30

Bis zu 24h@18V 5.2Ah

Bis zu 26h@18V 5.2Ah

Bis zu 13h@18V 5.2Ah

89.90

89.90

94.90



HANDLAMPEN



SERIOUSLY GOOD WORK LIGHT

- Das MULTILIGHT-Konzept ist auch als Einzelstück erhältlich
- Kombinieren Sie den Körper und den Leuchtenkopf, wie Sie es benötigen
- Alle CONNECT-Produkte können den SCANGRIP SMART CONNECTOR für 18V/20V-Elektrowerkzeugbatterien verwenden
- Kompatibel mit METABO/CAS-Batteriesystem "kein Stecker erforderlich,,

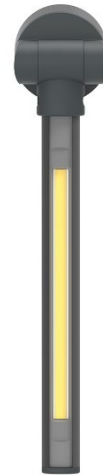

MULTILIGHT BODY
CONNECT

SEARCH HEAD
CONNECT

FLEX HEAD
CONNECT

FLOOD HEAD
CONNECT

AREA HEAD
CONNECT



600

750

1500

2500



30

30

30

30

30



54.90

44.90

44.90

49.90

69.90



INDUSTRIE

HANDWERK & BAU

Allgemeine Produktion



Schreiner



Marine & Offshore



Elektriker



Gefährliche Produktion



Klempner



Luftfahrt



Maler



Öffentlicher Dienst



Maurer



Hausmeisterdienst



Bau allgemein



Strassen & Schienenbau



rucusprodukte für die hervorgehobenen Zielgruppen

HANDLAMPEN

- MULTILIGHT KIT inkl. einer sicheren Transport- und Aufbewahrungsbox
- Die Transportbox bietet Platz für Elektrowerkzeuge, Akkus und für einen SCANGRIP CONNECTOR



SERIOUSLY GOOD WORK LIGHT



MULTILIGHT KIT

MULTILIGHT CASE

MULTILIGHT BODY, SEARECH HEAD, FLEX HEAD, FLOOD HEAD and AREA HEAD CONNET

Für den sicheren Transport und die Aufbewahrung der MULTILIGHT Reihe

219.90 Net

59.90



INDUSTRIE

HANDWERK & BAU

Allgemeine Produktion



Marine & Offshore



Gefährliche Produktion



Luftfahrt



Öffentlicher Dienst



Hausmeisterdienst



Schreiner



Elektriker



Klempner



Maler



Maurer



Bau allgemein



Strassen & Schienenbau



Focusprodukte für die hervorgehobenen Zielgruppen



TASCHENLAMPEN MIT BATTERIEN



SERIOUSLY GOOD WORK LIGHT

- Robuste und leistungsstarke Taschenlampen von außergewöhnlich hoher Qualität
- Boost-Modus mit doppelter Lichtleistung für 60 Sekunden (Außer FLASH PENCIL)
- Clip-On und Handschleufe sorgen für einen sicheren Transport
- Ultra flache FLASH PENCIL mit nur \varnothing 15mm



INDUSTRIE	HANDWERK & BAU
Allgemeine Produktion 	Schreiner
Marine & Offshore 	Elektriker
Gefährliche Produktion 	Klempner
Luftfahrt 	Maler
Öffentlicher Dienst 	Maurer
Hausmeisterdienst 	Bau allgemein
	Strassen & Schienenbau

MINI LITE A

FLASH PENCIL

FLASH PEN

FLASH 300

FLASH 600

100

75

200

300

600

54

54

54

54

54

Bis zu 4.5h

Bis zu 2.5h

Bis zu 3.5h

Bis zu 3h

Bis zu 2h

8.90

19.90

27.90

34.90

44.90

Focusprodukte für die hervorgehobenen Zielgruppen

TASCHENLAMPEN AUFLADBAR



SERIOUSLY GOOD WORK LIGHT

- Robuste und leistungsstarke Taschenlampen von außergewöhnlich hoher Qualität, die über das mitgelieferte USB-Kabel aufgeladen werden
- Boost-Modus mit doppelter Lichtleistung für 60 Sekunden“FLASH PEN R, 600R & 1000R”
- WORK PEN 200R für professionelle Inspektionsarbeiten mit Clip und eingebauten Magneten
- Clip-On und Handschlaufe sorgen für einen sicheren Transport



FLASH MICRO R



FLASH PEN R



FLASH 600 R



FLASH 1000 R



WORK PEN 200 R

INDUSTRIE

HANDWERK & BAU

Allgemeine Produktion



Marine & Offshore



Gefährliche Produktion



Luftfahrt



Öffentlicher Dienst



Hausmeisterdienst



Schreiner



Elektriker



Klempner



Maler



Maurer



Bau allgemein



Strassen & Schienenbau



75

20

0.25h - 2.5h

14.90

300

54

Bis zu 3h

39.90

600

54

Bis zu 4h

59.90

1000

54

Bis zu 4h

69.90

200

30

1h - 2.5h

29.90

Focusprodukte für die hervorgehobenen Zielgruppen

PERSONALISIERTE LEUCHTEN

- Gravur des Firmenlogo
- Das perfekte personalisierte Kunden- oder Mitarbeitergeschenk
- Verwendung als gimmick für besondere Anlässe, Firmenjubiläum oder ähnliches
- [Klicken Sie hier](#), um unsere Handhabungsanleitung für personalisierte Leuchten zu öffnen

SCANGRIP®

SERIOUSLY GOOD WORK LIGHT



Bitte vereinbaren Sie alle Details mit Ihrem SCANGRIP Area Sales Manager / Export Manager

KOPFLEUCHTEN



SERIOUSLY GOOD WORK LIGHT

- FOR LIFE-Serie mit höchster Energieeffizienz und maximaler Leistung dank Multi-LED Design & optimierter Elektronik
- I-VIEW 10-jährige Lebensdauer, Batterielebensdauer auf 1000 Ladezyklen verdoppelt. Klassifikation: für erschwerten Einsatzbereich zugelassen. Bis zu 5 Jahren Garantie
- OPTILight Funktion für optimierte Helligkeit und Laufzeit, "Blitzlicht"-Hinweis bei niedrigem Akkustand
- USB-C Ladeanschluss, integrierter Magnet für freihändiges Arbeiten
- Powerbank über den beiliegenden flexiblen Cliphalter am Stirnband befestigen und das Kabel mit der Stirnlampe verbinden
- Helmhalterung mit einstellbarem 150° Leuchtwinkel Inkl. 3x Klebesockel

INDUSTRIE

HANDWERK & BAU

Allgemeine Produktion



Schreiner



Marine & Offshore



Elektriker



Gefährliche Produktion



Klempner



Luftfahrt



Maler



Öffentlicher Dienst



Maurer



Hausmeisterdienst



Bau allgemein



Strassen & Schienenbau



I-VIEW

POWER BANK

I-VIEW HELMHALTERUNG

400

65

2h – 15h

71.90

20

34.90

14.90



Focusprodukte für die hervorgehobenen Zielgruppen

KOPFLEUCHTEN

- ZONE 2, kompakte Stirnlampe mit extrem geringem Gewicht
- ZOOM mit verstellbarem Leuchtenkopf und verstellbarem Strahlwinkel 10° - 60°. Bis zu 80 Meter Reichweite
- Licht in 3 Stufen Einstellbar. Stufe 1 heißt "LESEMODUS 10%"
- HORIZON Arbeitshelmlampe mit wiederaufladbarem und austauschbarem Akku. Flächenbeleuchtung oder wahlweise mit punktuelltem "Spot-Licht"



ZONE

150

30

2h - 4h

39.90



ZOOM

10/80/220

54

4.5h – 19h

29.90

NEW



HORIZON

75/150 Spot 75

54

7h – 14h

44.90

INDUSTRIE

Allgemeine Produktion



Marine & Offshore



Gefährliche Produktion



Luftfahrt



Öffentlicher Dienst



Hausmeisterdienst



HANDWERK & BAU

Schreiner



Elektriker



Klempner



Maler



Maurer



Bau allgemein



Strassen & Schienenbau



KOPFLEUCHTEN

- Wählen Sie zwischen alkalischem HEAD LITE S und HEAD LITE A oder wiederaufladbarem HEAD LITE-Modell
- HEAD LITE S ohne Batterien
- Berührungslose Sensorfunktion (HEAD LITE A und HEAD LITE)
- Fortschrittliche LEDs mit 2-in-1-Lichtfunktion (HEAD LITE)

INDUSTRIE

HANDWERK & BAU

Allgemeine Produktion



Schreiner



Marine & Offshore



Elektriker



Gefährliche Produktion



Klempner



Luftfahrt



Maler



Öffentlicher Dienst



Maurer



Hausmeisterdienst



Bau allgemein



Strassen & Schienenbau



HEAD LITE S



HEAD LITE A



HEAD LITE

140

150

150

30

54

54

1h - 10h

6h - 60h

1.5h - 15h

14.90

21.90

32.90



FLEX WEAR

- Flexible "Flex Wear" wurde entworfen, um sie einfach zu tragen
- Kombination zwischen Taschenlampe und Stirnlampe
- Eingebauter Magnet und Clip
- Die „Kit-Lösung“ umfasst ein Stirnband und einen integrierten Clip zur Verwendung an der Cappy oder Ihrer Brust/Hosentasche



FLEX WEAR



FLEX WEAR KIT

75/150 spot 75

75/150 spot 75

20

20

2h – 4h

2h – 4h

30.90

41.90



SERIOUSLY GOOD WORK LIGHT

INDUSTRIE

Allgemeine Produktion



Marine & Offshore



Gefährliche Produktion



Luftfahrt



Öffentlicher Dienst



Hausmeisterdienst



HANDWERK & BAU

Schreiner



Elektriker



Klempner



Maler



Maurer



Bau allgemein



Strassen & Schienenbau



Focusprodukte für die hervorgehobenen Zielgruppen

KLEINE ARBEITSSTRAHLER



SERIOUSLY GOOD WORK LIGHT

- FOR LIFE-Serie mit höchster Energieeffizienz und maximaler Leistung dank Multi-LED Design & optimierter Elektronik
- I-VIEW10-jährige Lebensdauer, Batterielebensdauer auf 1000 Ladezyklen verdoppelt. Klassifikation: für erschwerten Einsatzbereich zugelassen. Bis zu 5 Jahren Garantie
- OPTILight Funktion für optimierte Helligkeit und Laufzeit, "Blitzlicht"-Hinweis bei niedrigem Akkustand
- USB-C Ladeanschluss. "NOVA MINI and NOVA R" Halterung mit integriertem Magneten

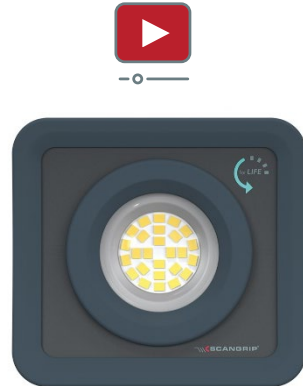

NOVA MINI

NOVA R

STAR

1000

2000

1000

65

67

65

1.5h - 18h

1.5h - 17h

2.5h - 5h

74.90

104.90

99.90

INDUSTRIE

HANDWERK & BAU

Allgemeine Produktion



Schreiner



Marine & Offshore



Elektriker



Gefährliche Produktion



Klempner



Luftfahrt



Maler



Öffentlicher Dienst



Maurer



Hausmeisterdienst



Bau allgemein



Strassen & Schienenbau



Focusprodukte für die hervorgehobenen Zielgruppen

KLEINE ARBEITSSTRAHLER



SERIOUSLY GOOD WORK LIGHT

- BASIC CONNECT kleiner kompakter Scheinwerfer, versenkbarer Metallhaken mit 360° flexibler Positionierung und 180° flexibel aus zusammengeklappter Position
- DUO CONNECT mit zwei flexiblen Leuchtköpfen und eingebautem Haken. Kann zusammen mit dem [SCANGRIP TRIPOD 2M](#) verwendet werden.
- 2-Lichtstufen (50-100%)
- Alle CONNECT-Produkte können den SCANGRIP SMART CONNECTOR für 18V/20V-Elektrowerkzeugbatterien verwenden
- Kompatibel mit METABO/CAS-Batteriesystem "kein Stecker erforderlich,,

INDUSTRIE

HANDWERK & BAU

Allgemeine Produktion



Schreiner



Marine & Offshore



Elektriker



Gefährliche Produktion



Klempner



Luftfahrt



Maler



Öffentlicher Dienst



Maurer



Hausmeisterdienst



Bau allgemein



Strassen & Schienenbau



BASIC CONNECT



DUO CONNECT



SCANGRIP SMART CONNECTOR
Klicken Sie auf CONNECTOR, um das Sortiment anzuzeigen



1000

2500



30

30



Bis zu 18h@18V 5.2Ah

Bis zu 9.5h@18V 5.2Ah



59.90

79.90

Focusprodukte für die hervorgehobenen Zielgruppen

KLEINE ARBEITSSTRAHLER



SERIOUSLY GOOD WORK LIGHT

- Kleine kompakte diffuse, blendfreie VEGA Lampe, dimmbar in 2 Stufen
- Kleine kompakte NOVA-Handlampe, dimmbar in 5 Stufen und mit Haken für flexible Positionierung
- NOVA mit Anzeige für Batteriekapazität und Helligkeitsstufe. Integrierte Powerbank
- Alle CONNECT-Produkte können den SCANGRIP SMART CONNECTOR für 18V/20V-Elektrowerkzeugbatterien verwenden
- Kompatibel mit METABO/CAS-Batteriesystem "kein Stecker erforderlich,,
- Hybrid-Einsatz, entweder mit Akku oder dem SCANGRIP CONNECT NETZTEIL

INDUSTRIE

HANDWERK & BAU

Allgemeine Produktion



Schreiner



Marine & Offshore



Elektriker



Gefährliche Produktion



Klempner



Luftfahrt



Maler

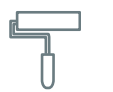

Öffentlicher Dienst



Maurer



Hausmeisterdienst



Bau allgemein



Strassen & Schienenbau



SCANGRIP SMART CONNECTOR
Klicken Sie auf CONNECTOR, um das Sortiment anzuzeigen



VEGA 2 CONNECT



NOVA 2 CONNECT



2000

2000



54 / 30 Mit Akku

30



Bis zu 9h@18V 5.2Ah

Bis zu 58h@18V 5.2Ah



84.90

99.90

Focusprodukte für die hervorgehobenen Zielgruppen

ARBEITSSTRAHLER



SERIOUSLY GOOD WORK LIGHT

Kabelgebundene NOVA Produkte

- FOR LIFE-Serie mit höchster Energieeffizienz und maximaler Leistung dank Multi-LED Design & optimierter Elektronik
- 10-jährige Lebensdauer, Klassifikation: für schwerste Einsatzbedingungen zugelassen und bis zu 5 Jahren Garantie
- OPTILight Funktion für optimierte Helligkeitseinstellung und 5-Stufen Dimmerfunktion



NOVA 4

NOVA 6

NOVA 12

4000

6000

12000

67

67

67

Kabel

Kabel

Kabel

134.90

154.90

284.90

INDUSTRIE

Allgemeine Produktion



Marine & Offshore



Gefährliche Produktion



Luftfahrt



Öffentlicher Dienst



Hausmeisterdienst



HANDWERK & BAU

Schreiner



Elektriker



Klempner



Maler



Maurer



Bau allgemein



Strassen & Schienenbau



Focusprodukte für die hervorgehobenen Zielgruppen

ARBEITSSTRAHLER



SERIOUSLY GOOD WORK LIGHT

Wiederaufladbare und kabelgeführte NOVA Produkte

- FOR LIFE-Serie mit höchster Energieeffizienz und maximaler Leistung dank Multi-LED Design & optimierter Elektronik
- 10-jährige Lebensdauer, Klassifikation: für schwerste Einsatzbedingungen zugelassen und bis zu 5 Jahren Garantie
- OPTILight Funktion für optimierte Helligkeit und Laufzeit, 5 Stufen Dimmfunktion und "Blitzlicht"-Hinweis bei niedrigem Akkustand



NOVA 4 C+R



NOVA 6 C+R

DUAL 2 in 1 SYSTEM

DUAL 2 in 1 SYSTEM

INDUSTRIE

HANDWERK & BAU

Allgemeine Produktion



Schreiner



Marine & Offshore



Elektriker



Gefährliche Produktion



Klempner



Luftfahrt



Maler



Öffentlicher Dienst



Maurer



Hausmeisterdienst



Bau allgemein



Strassen & Schienenbau



4000

6000



67

67



2h - 18h

1.5h - 15h



214.90

254.90

Focusprodukte für die hervorgehobenen Zielgruppen

ARBEITSSTRAHLER



SERIOUSLY GOOD WORK LIGHT

NOVA CONNECT Produkte

- Leistungsstarkes Arbeitslicht bis zu 10000 Lumen. Integrierte Backup-Batterie-Funktionalität
- 5-stufige Dimmerfunktion, Anzeige für Batteriekapazität und Helligkeitsstufe, Powerbank und BLUETOOTH-Lichtsteuerung
- Alle CONNECT-Produkte können den SCANGRIP SMART CONNECTOR für 18V/20V- Elektrowerkzeugbatterien verwenden
- Kompatibel mit METABO/CAS-Batteriesystem "kein Stecker erforderlich,,
- Hybrid-Einsatz, entweder mit Akku oder dem SCANGRIP CONNECT NETZTEIL



NOVA 4 CONNECT



NOVA 10 CONNECT



SCANGRIP SMART CONNECTOR
Klicken Sie auf CONNECTOR, um das Sortiment anzuzeigen

- | | |
|----------------------------|----------------------------|
| INDUSTRIE | HANDWERK & BAU |
| Allgemeine Produktion
 | Schreiner
 |
| Marine & Offshore
 | Elektriker
 |
| Gefährliche Produktion
 | Klempner
 |
| Luftfahrt
 | Maler
 |
| Öffentlicher Dienst
 | Maurer
 |
| Hausmeisterdienst
 | Bau allgemein
 |
| | Strassen & Schienenbau
 |



	4000	10000
	65	65
	Bis zu 31h@18V 5.2Ah	Bis zu 12h@18V 5.2Ah
	189.90	299.90

Focusprodukte für die hervorgehobenen Zielgruppen

ARBEITSSTRAHLER

VEGA LITE Produkte

- Leistungsstarkes, diffuses LED-Licht, nicht blendende Beleuchtung
- Langlebiges Gehäuse aus stoßfestem Kunststoff
- DUAL SYSTEM 2-in-1 bei VEGA LITE C + R
- 3 Meter Kabel, 1 Steckdose auf der Rückseite VEGA LITE COMPACT
- 2 Steckdosen auf der Rückseite der VEGA LITE



DUAL 2 in 1 SYSTEM



VEGA LITE C+R

VEGA LITE COMPACT

VEGA LITE

2500

4000

6000

54

54

54

1.5h - 3h

Kabel

Kabel

134.90

134.90

154.90

INDUSTRIE

HANDWERK & BAU

Allgemeine Produktion



Schreiner



Marine & Offshore



Elektriker



Gefährliche Produktion



Klempner



Luftfahrt



Maler

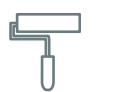

Öffentlicher Dienst



Maurer



Hausmeisterdienst



Bau allgemein



Strassen & Schienenbau



ARBEITSSTRAHLER



SERIOUSLY GOOD WORK LIGHT

VEGA LITE products

- Kraftvolles, diffuses, blendfreies LED-Licht
- Speziell für Maler und Arbeiten zur Untergrundvorbereitung, wie spachteln und schleifen, entwickelt.
- 3 Farbtemperatureinstellungen 2500, 4500 and 6500 Kelvin
- 2 Steckdosen auf der Rückseite



VEGA LITE COLOUR

INDUSTRIE

Allgemeine Produktion



Marine & Offshore



Gefährliche Produktion



Luftfahrt



Öffentlicher Dienst



Hausmeisterdienst



HANDWERK & BAU

Schreiner



Elektriker



Klempner



Maler



Maurer



Bau allgemein



Strassen & Schienenbau



5000



54



Kabel



179.90

Focusprodukte für die hervorgehobenen Zielgruppen

ARBEITSSTRAHLER



SERIOUSLY GOOD WORK LIGHT

- Diffuse, blendfreie VEGA Lampe, dimmbar in 2 Stufen
- Integrierter Tragegriff und flexibler Ständer und Halterung für Stative
- Alle CONNECT-Produkte können den SCANGRIP SMART CONNECTOR für 18V/20V-Elektrowerkzeugbatterien verwenden
- Kompatibel mit METABO/CAS-Batteriesystem "kein Stecker erforderlich,,
- Hybrid-Einsatz, entweder mit Akku oder dem SCANGRIP CONNECT NETZTEIL



VEGA 4 CONNECT



SCANGRIP SMART CONNECTOR
Klicken Sie auf CONNECTOR, um das Sortiment anzuzeigen

INDUSTRIE

Allgemeine Produktion



Marine & Offshore



Gefährliche Produktion



Luftfahrt



Öffentlicher Dienst



Hausmeisterdienst



HANDWERK & BAU

Schreiner



Elektriker



Klempner



Maler



Maurer



Bau allgemein



Strassen & Schienenbau



4000



54 / 30 Mit Akku



Bis zu 4.5h@18V 5.2Ah



134.90

Focusprodukte für die hervorgehobenen Zielgruppen

360° ARBEITSLEUCHE



SERIOUSLY GOOD WORK LIGHT

- AREA 6 CONNECT diffuse, blendfreie 360°, Beleuchtung, dimmbar in 2 Stufen
- AREA 10 CONNECT diffuse, blendfreie Beleuchtung, 360° oder 180°, dimmbar in 5 Stufen
- BLUETOOTH-Lichtsteuerung und Display für Batteriekapazität und verbleibende Betriebszeit
- Alle CONNECT-Produkte können den SCANGRIP SMART CONNECTOR für 18V/20V-Elektrowerkzeugbatterien verwenden
- Kompatibel mit METABO/CAS-Batteriesystem "kein Stecker erforderlich,,
- Hybrid-Einsatz, entweder mit Akku oder dem SCANGRIP CONNECT NETZTEIL



AREA 6 CONNECT



AREA 10 CONNECT

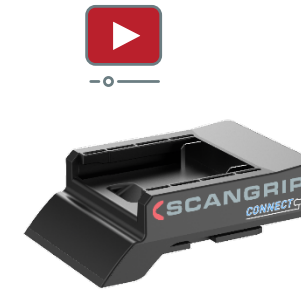
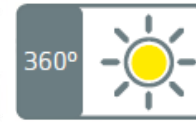
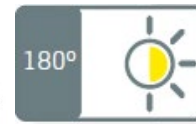

SCANGRIP SMART CONNECTOR
Klicken Sie auf CONNECTOR, um das Sortiment anzuzeigen

INDUSTRIE

HANDWERK & BAU

Allgemeine Produktion



Schreiner



Marine & Offshore



Elektriker



Gefährliche Produktion



Klempner



Luftfahrt



Maler

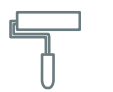

Öffentlicher Dienst



Maurer



Hausmeisterdienst



Bau allgemein



Strassen & Schienenbau



6000

10000



54 / 30 Mit Akku

65



Bis zu 6.5h@18V 5.2Ah

Bis zu 22h@18V 5.2Ah



179.90

304.90

Focusprodukte für die hervorgehobenen Zielgruppen

AREA LIGHTS

AREA LITE, kabelgebunden

- Leistungsstarker, diffuser, blendfreier Arbeitsscheinwerfer in 360°
- Robustes Gehäuse aus hochstoßfestem Kunststoff
- Flexible Positionierung am STATIV, WHEEL STAND oder mit dem integrierten Haken
- 1 Steckdose



AREA LITE CO

6000

54

Kabel

164.90

INDUSTRIE

Allgemeine Produktion



Marine & Offshore



Gefährliche Produktion



Luftfahrt



Öffentlicher Dienst



Hausmeisterdienst



HANDWERK & BAU

Schreiner



Elektriker



Klempner



Maler



Maurer



Bau allgemein



Strassen & Schienenbau



STATIVLEUCHE



SERIOUSLY GOOD WORK LIGHT

- TOWER COMPACT bis 2 Meter, 2,7 kg. 360° flexibel drehbare Leuchtenköpfe
- TOWER 8 integriertes Stativ mit 360° flexiblen drehbaren Strahler bis 2 Meter und QUICK-FILD-System
- Leistungsstarkes LED-Licht, 2-stufige Lichtleistung (50-100%)
- Alle CONNECT-Produkte können den SCANGRIP SMART CONNECTOR für 18V/20V-Elektrowerkzeugbatterien verwenden
- Kompatibel mit METABO/CAS-Batteriesystem "kein Stecker erforderlich,,
- Hybrid-Einsatz, entweder mit Akku oder dem SCANGRIP CONNECT NETZTEIL



SCANGRIP SMART CONNECTOR
Klicken Sie auf CONNECTOR, um das Sortiment anzuzeigen



TOWER COMPACT CONNECT

2500

30

Bis zu 9.5h@18V 5.2Ah

169.90



NEW



TOWER 8 CONNECT

8000

30

Bis zu 3.5h@18V 5.2Ah

269.90

INDUSTRIE

Allgemeine Produktion



Marine & Offshore



Gefährliche Produktion



Luftfahrt



Öffentlicher Dienst



Hausmeisterdienst



HANDWERK & BAU

Schreiner



Elektriker



Klempner



Maler



Maurer



Bau allgemein



Strassen & Schienenbau



Focusprodukte für die hervorgehobenen Zielgruppen

SITE LIGHTS

- Kompakt, mit geringem Gewicht - aktive Kühlung - lange Lebensdauer
- Leistungsstarke Beleuchtung mit Weitwinkel und in 4 Stufen dimmbar
- Inkl. DIN14640 Anschlussadapter mit Halterung zur Montage am Mast oder Stativ
- BLUETOOTH Lichtsteuerungs-App mit weiteren Funktionen
- [Klicken Sie hier](#), um die Beleuchtungsdetails der Baustelle zu öffnen
- Upgrade auf 40000 und 80000 Lumen

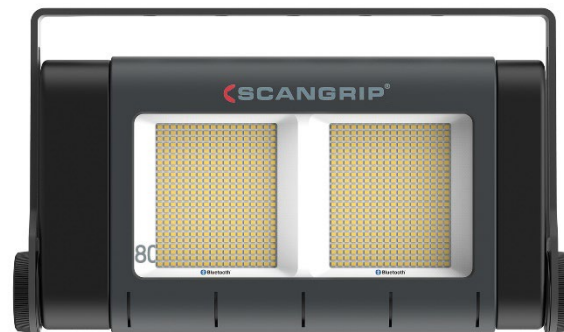

SITE LIGHT 40

SITE LIGHT 80



40000

80000

65

65

Kabel

Kabel

669.90

1.069.90



SERIOUSLY GOOD WORK LIGHT

INDUSTRIE

HANDWERK & BAU

Allgemeine Produktion



Schreiner



Marine & Offshore



Elektriker



Gefährliche Produktion



Klempner



Luftfahrt



Maler



Öffentlicher Dienst



Maurer



Hausmeisterdienst



Bau allgemein



Strassen & Schienenbau



Focusprodukte für die hervorgehobenen Zielgruppen

ROPE LIGHT

- 25 Meter flexibler LED Lichtschlauch aus hitzebeständigem Silikon und voll flexible bis – 20°C
- EMC zertifiziert nach EU Vorgaben. Für eine Gesetzkonforme Nutzung ist eine EMC Zertifizierung erforderlich.
- Integriertes Netzteil, Niederspannung (48 V DC)
- 100% flimmerfrei. Eine flimmerfreie Beleuchtung wird von vielen Berufsgenossenschaften empfohlen
- Mit praktischer Aufwickelvorrichtung
- Keine Gefahr eines Stromschlags



ROPE LIGHT



20000

65

Kabel

419.90

INDUSTRIE

HANDWERK & BAU

Allgemeine Produktion



Schreiner



Marine & Offshore



Elektriker



Gefährliche Produktion



Klempner



Luftfahrt



Maler

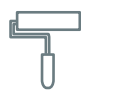

Öffentlicher Dienst



Maurer



Hausmeisterdienst



Bau allgemein



Strassen & Schienenbau



ROPE LIGHT

- Zugelassenes, flexibles LED Lichtband mit durchgängig IP66 Schutzklasse
- Ohne Leistungsverlust- auch bei langer Betriebsdauer
- EMC-zertifiziert, geprüft vom [TÜV Rheinland](#) inkl. beiliegendem Dokument je LED Lichtband
- Kostengünstiges LED Lichtband mit Geringer Stromaufnahme, ideal für Baustellen, flexiblen Anwendungen an Engen Stellen und zur Wegeausleuchtung
- Erhältlich in drei verschiedenen Längen: 15m, 25m und 50m
- Robustes und flexibeles Design für anspruchsvolle Arbeitsumgebungen

INDUSTRIE

HANDWERK & BAU

Allgemeine Produktion



Schreiner



Marine & Offshore



Elektriker



Gefährliche Produktion



Klempner



Luftfahrt



Maler

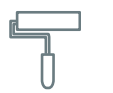

Öffentlicher Dienst



Maurer



Hausmeisterdienst



Bau allgemein



Strassen & Schienenbau



NEW



ROPE LIGHT 15 M

NEW



ROPE LIGHT 25 M

NEW



ROPE LIGHT 50 M



15000

25000

50000



66

66

66



NET

NET

NET



ZUBEHÖR



SERIOUSLY GOOD WORK LIGHT

- DIFFUSER minimiert Reflexionen, grelles Licht und liefert ein nicht blendendes Arbeitslicht

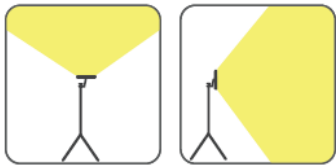

Ohne DIFFUSER

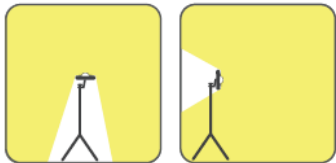

Mit DIFFUSER



DIFFUSER MEDIUM

DIFFUSER

DIFFUSER GROSS

DIFFUSER X-LARGE

DIFFUSER XX-LARGE

NOVA R
NOVA 2 CAS / CONNECT
MULTIMATCH R

NOVA 4K / C+R
NOVA 4 SPS
NOVA 4 CAS / CONNECT
MULTIMATCH 3 SPS /
CONNECT

NOVA 6K / C+R
NOVA 12K
NOVA 6 / 10 SPS
NOVA 10 CAS / CONNECT
MULTIMATCH 8 SPS / CONNECT

NOVA 6 / C+R

NOVA 12



8.90

10.90

15.90

19.90

24.90

ZUBEHÖR

SCANGRIP®

SERIOUSLY GOOD WORK LIGHT

- Unbegrenzte Nutzbarkeit Dank austauschbarem 18650 Akku mit USB-C Lademöglichkeit und LED Ladestandsanzeige
- MAGNETHALTERUNG zur flexiblen Positionierung auf jeder metallischen Oberfläche
- Durchgehende Beleuchtung mit zusätzlichen Batterien für alle SPS-Produkte



USB-C Akku 18650

HORIZON
STARMATCH

19.90



MAGNETHALTER

NOVA 4, 6 / C+R
NOVA 4K, 6K / C+R
NOVA 4 SPS
NOVA 4 CAS / CONNECT
MULTIMATCH 3

31.90



MAGNETHALTER L

NOVA 12
NOVA 12K
NOVA 6 / 10 SPS
NOVA 10 CAS / CONNECT
MULTIMATCH 8

54.90



SPS AKKU 8Ah

NOVA SPS
AREA SPS
MULTIMATCH SPS
UV-GUN

79.90



ZUBEHÖR

SCANGRIP®

SERIOUSLY GOOD WORK LIGHT

- SCANGRIP bietet 1 CAS-Akku, aber alle 18V METABO / CAS Batterien von BJ. 2009 sind kompatibel mit der SCANGRIP CONNECT und CAS Serie
- METABO / CAS CHARGER kann für alle ab 2009 CAS-Akkus verwendet werden
- SCANGRIP POWER SUPPLY bietet eine ununterbrochene Stromversorgungslösung für alle SCANGRIP CAS / CONNECT Arbeitsleuchten



CAS AKKU
18V LI-LION 5.2Ah

Alle Produkte SCANGRIP CAS
Alle Produkte SCANGRIP CONNECT

119.90



CAS AKKU
18V LI-LION 2.0Ah

Alle Produkte SCANGRIP CAS
Alle Produkte SCANGRIP CONNECT

59.90



CAS LADEGERÄT
SC36

ALLE METABO / CAS BATTERIEN

54.90



STROMVERSORGUNG

CONNECT / CAS SERIE

84.90



ZUBEHÖR

- Laden Sie die VEGA LITE C+R und NOVA C+R "nicht FOR LIFE Version" am Zigarettenanzünder, 12V & 24V
- Stative und Aufhängungen bieten Flexibilität bei der Verwendung aller Strahler
- Rollenstativ jetzt mit 5-Radstand und mit verbesserter Stabilität
- Halterung zur Montage einer zusätzlichen Lampe in Bodennähe
- Stativ mit Ankerpunkten an allen drei Beinen zur einfachen Sicherung

SCANGRIP®

SERIOUSLY GOOD WORK LIGHT



CAR ADAPTER C+R

NOVA C+R
"Nicht für "For Life"-Modelle"

VEGA LITE C+R

31.90



GERÜSTHALTER

NOVA
MULTIMATCH

31.90



DUAL BESCHLAG

STATIV

29.90



STATIV 3 METER

NOVA - MULTIMATCH
VEGA LITE
SITE LIGHT
AREA LIGHTS

129.90

WHEEL STAND
1.9 METER

NOVA – MULTIMATCH
VEGA LITE
AREA LIGHTS

169.90



ZUBEHÖR

SCANGRIP®

SERIOUSLY GOOD WORK LIGHT

- STATIV, ausziehbar von 0,9 Meter auf 2 Meter
- Kompakte Bauform 0,78M Transportlänge, „QUICK RELEASE“ Funktion aus schwarz lackiertem Aluminium, nur 2,1 kg



TRIPOD 2M

NOVA - MULTIMATCH
VEGA LITE
AREA LIGHTS

€ 89.90

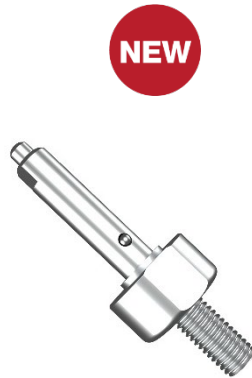

QUICK MOUNT

TRIPOD's
WHEEL STAND

€ 13.90



USB-A CAR CHARGER

5V 12/24V

€ 6.60

ZUBEHÖR

- Einzigartiger “SMART CONNECTOR” mit “BATTERY SAFETY SYSTEM”
- Individuell entwickelt für 18V/20V – Akkupacks fast aller Elektrowerkzeugmarken
- Automatischer Entladeschutz
- Überladeschutz
- Temperaturüberwachung
- HILTI* 21,6V
- Geprüft vom [TÜV Rheinland](#)

SCANGRIP
CONNECT



Laserbedruckt auf der Rückseite. Produktname + Artikelnummer

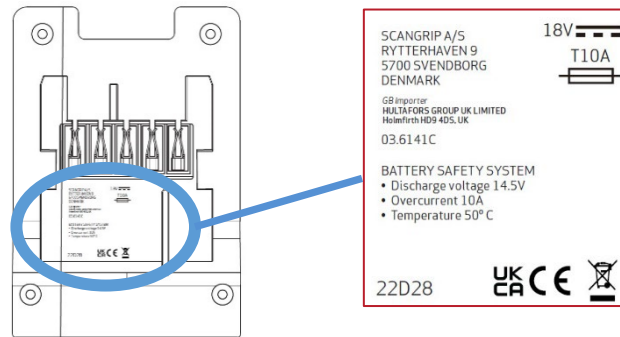

SMART CONNECTOR

Alle SCANGRIP CONNECT
Produkte



SCANGRIP[®]

SERIOUSLY GOOD WORK LIGHT

SCANGRIP SMART CONNECTOR Sortiment

Kompatibel mit: AEG -BERNER – BOSCH / AMPSHARE –
BOSCH GREEN – DEWALT – EINHELL – FEIN – FESTOOL –
FLEX – HAZET – HIKOKI – HILTI* - INGERSOLL – MAKITA –
MILWAUKEE – PANASONIC – RIDGID – RUPES - SNAP-ON –
WÜRTH



9.90 / 24.90*



ZUBEHÖR

- Adapter zur Montage des SITE LIGHT auf DIN-Stativ und Mast
- DOPPELHALTER zur Montage von zwei SITE LIGHT am STATIV
- Speziell entwickelter Koffer für den sicheren Transport der SITE LIGHT
- TRIPOD 4,5 Meter mit Ankerpunkten und luftgefedertem Sicherheitssystem

SCANGRIP®

SERIOUSLY GOOD WORK LIGHT



ADAPTER DIN14640

SITE LIGHT Serie
(Standardmäßig bei der SITE LIGHT erhalten)

53.90



DUAL BESCHLAG

SITE LIGHT series

59.90



TRIPOD 4.5 METER

SITE LIGHT series

314.90



KOFFER

SITE LIGHT 40

96.90



KOFFER

SITE LIGHT 80

171.90



EXPLOSIONSGESCHÜTZTE LED-ARBEITSLEUCHTEN

SCANGRIP®

SERIOUSLY GOOD WORK LIGHT

Spezialisierte Arbeitsscheinwerfer für explosionsgefährdete Bereiche

- Extrem helle Beleuchtung und sehr lange Lebensdauer
- Halten den rauen, nassen und schmutzigen Bedingungen des professionellen Arbeitsumfelds stand
- Zugelassen und zertifiziert gemäß der neuesten europäischen ATEX-Richtlinie und den internationalen IECEx-Vorschriften



—o—



HANDLAMPEN & KOPFLEUCHTEN

- Wiederaufladbare EX PROOF Arbeitsscheinwerfer für den Einsatz in engen Bereichen, in denen das Licht begrenzt ist
- Multifunktionale Handarbeitsleuchten mit eingebautem Haken und Magnet
- Multifunktionale Kopfleuchte mit Sensorfunktion und eingebautem Magneten



MIDI-EX

UNI-EX

EX-VIEW

200

290

200

65

65

65

Bis zu 5h

Bis zu 6h

Bis zu 3.5h

104.90

279.90

104.90

INDUSTRIE

HANDWERK & BAU

Allgemeine Produktion



Schreiner



Marine & Offshore



Elektriker



Gefährliche Produktion



Klempner



Luftfahrt



Maler



Öffentlicher Dienst



Maurer



Hausmeisterdienst



Bau allgemein



Strassen & Schienenbau



ARBEITSLEUCHTEN

- Extrem leistungsstarke und herausragende EX PROOF Arbeitsscheinwerfer
- Gehäuse aus Aluminiumdruckguss mit integriertem Tragegriff und Halterung
- Wiederaufladbares Arbeitslicht bietet überall Flexibilität ohne Zugang zu Elektrizität (NOVA-EX R)



NOVA-EX R



NOVA-EX



SERIOUSLY GOOD WORK LIGHT

INDUSTRIE

HANDWERK & BAU

Allgemeine Produktion



Schreiner



Marine & Offshore



Elektriker



Gefährliche Produktion



Klempner



Luftfahrt



Maler



Öffentlicher Dienst



Maurer



Hausmeisterdienst



Bau allgemein



Strassen & Schienenbau



4000

3400



65

65



Bis zu 4h

Kabel



769.90

479.90

Focusprodukte für die hervorgehobenen Zielgruppen

ZUBEHÖR

- Profitieren Sie von der Verwendung der NOVA-EX-Produkte



MAGNETHALTER EX

NOVA-EX
NOVA-EX R

62.90



GERÜSTHALTERUNG EX

NOVA-EX
NOVA-EX R

41.90



STATIV EX

NOVA-EX
NOVA-EX R

145.90



LINE LIGHT



SERIOUSLY GOOD WORK LIGHT

- "Unbreakable" - extrem robuste und stoßfeste Lichtröhren ø25mm mit 75° Abstrahlwinkel
- Wasserdicht gegen nasse und schmutzige Werkstattumgebung
- Niederspannung 24V DC - Dimmerfunktion als Zubehör
- Technische Lebensdauer von LEDs 100.000 Stunden

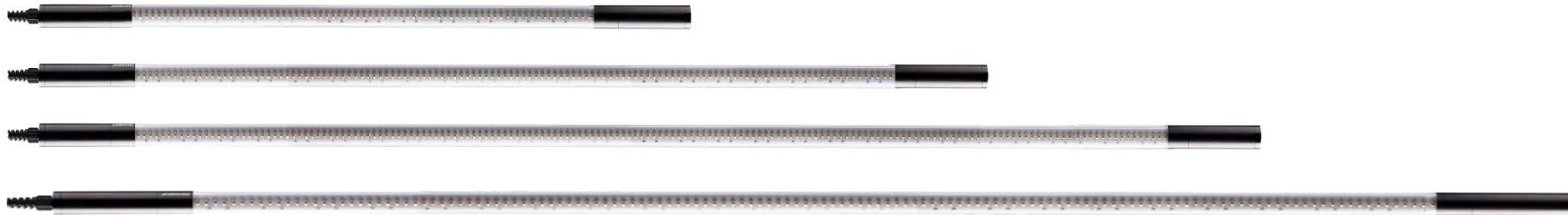

INDUSTRIE

HANDWERK & BAU

Allgemeine Produktion



Schreiner



Marine & Offshore



Elektriker



Gefährliche Produktion



Klempner



Luftfahrt



Maler



Öffentlicher Dienst



Maurer



Hausmeisterdienst



Bau allgemein



Strassen & Schienenbau



LINE LIGHT 75

LINE LIGHT 120

LINE LIGHT 160

LINE LIGHT 200

1250

2000

2750

3500

67

67

67

67

Kabel

Kabel

Kabel

Kabel

120.90

201.90

231.90

272.90



Focusprodukte für die hervorgehobenen Zielgruppen

ZUBEHÖR

- Kombinieren Sie LINE LIGHT-Beleuchtungseinheiten mit Netzteil, Kabel und geeigneten Aufhängungen
- Eine Reihe flexibler Aufhängungen ermöglicht es, die Beleuchtungseinheiten genau dort zu positionieren, wo Sie sie benötigen



ENERGIEVERSORGUG

25 Watt

31.90



ENERGIEVERSORGUG

100 Watt

51.90



ENERGIEVERSORGUG

200 Watt

74.90



CLIP SET

6.70



MAGNET

ø60mm
ex. fittings
clip und

23.90



FLEXIBLER MAGNET

Inkl. Kugelgelenk

42.90



ZUBEHÖR

- Kombinieren Sie LINE LIGHT-Beleuchtungseinheiten mit Netzteil, Kabel und geeigneten Aufhängungen
- Eine Reihe flexibler Aufhängungen ermöglicht es, die Beleuchtungseinheiten genau dort zu positionieren, wo Sie sie benötigen



MAGNET

Mit kleinen
Clip ø30mm

15.90



CLIP

Kleiner Metall
Clip

4.20



DIMMER

Stellen Sie die
Lichtintensität stufenlos
von 1-100% ein

70.90



SCHWANENHALS

20 cm flexibler
Arm mit ø60mm
Magnet

31.90



SCHWANENHALS

20 cm flexibler
Arm mit ø60mm
Saugnapf

26.90



HACKEN

Verstellbarer Haken
mit Clip-Halter und
Magnet

11.90



ZUBEHÖR

- Kombinieren Sie LINE LIGHT-Beleuchtungseinheiten mit Netzteil, Kabel und geeigneten Aufhängungen
- Eine Reihe flexibler Aufhängungen ermöglicht es, die Beleuchtungseinheiten genau dort zu positionieren, wo Sie sie benötigen



MAGNET

Clip mit
Magnet ø60 mm

26.90



MAGNET

Clip mit
Magnet ø30 mm

20.90



STROMKABEL

8 Meter

8.50



WORK LIGHTS OF THE FUTURE

Designed by us. Manufactured by us.

SCANGRIP[®]

SERIOUSLY GOOD WORK LIGHT

WANN KAUFEN KUNDEN ARBEITSLEUCHTEN?

Wenn Sie als Distributor arbeiten und an Großhändler und Händler verkaufen, ist es wichtig zu wissen, wann es Zeit ist, bei Ihren Kunden einen besonderen Schwerpunkt auf Arbeitsbeleuchtung zu legen.

Wenn Sie als Großhändler oder Händler arbeiten, ist es wichtig zu wissen, wann sich Ihre Endkunden auf Arbeitsbeleuchtung konzentrieren.



	INDUSTRIE	HANDWERK & BAU
Lokaler Großhändler/ Händler	Das ganze Jahr, aber Promotions werden oft für das Q2 und Q3 vorgesehen	Jährliche Aktivitäten in Q2 und Q3
Endkunden kaufen Arbeitsbeleuchtung	Das ganze Jahr	Von Ende Q3 bis Ende Q1

WORK LIGHTS OF THE FUTURE

Designed by us. Manufactured by us.

SCANGRIP[®]

SERIOUSLY GOOD WORK LIGHT

WIE VERKAUFE ICH SCANGRIP AN DEN ENDBENUTZER?

Jetzt haben Sie das Wissen über unsere Produktpalette und wer der typische Endverbraucher ist.

Der einfachste und erfolgreichste Weg, SCANGRIP an die Endbenutzer zu verkaufen, besteht darin, ihnen die Produkte zu zeigen. Um hier zu unterstützen, hat SCANGRIP mehrere Lösungen parat.

- Verkaufskoffer (Demobox)
- Shop displays
- Kunden Promotions (Sonderanfertigungen)

Bitte vereinbaren Sie die Details mit Ihrem SCANGRIP Außendienstmitarbeiter



WORK LIGHTS OF THE FUTURE

Designed by us. Manufactured by us.

SCANGRIP[®]

SERIOUSLY GOOD WORK LIGHT

WIE VERKAUFT MAN „CONNECT“ AN DEN ENDKUNDEN ?

Um die beste Präsentation der CONNECT-Serie zu erhalten, empfehlen wir dringend, die Produkte zusammen mit den Power Tools-Produkten zu platzieren.

Dies wird es dem Endbenutzer leicht machen, die Einfachheit zu verstehen, die CONNECT-Serie zusammen mit allen anderen Batteriemarken im 18V/20V-Bereich zu verwenden.



WORK LIGHTS OF THE FUTURE

Designed by us. Manufactured by us.

SCANGRIP[®]

SERIOUSLY GOOD WORK LIGHT

SCANGRIP BUSINESS PARTNERSITE



Die SCANGRIP BUSINESS PARTNERSITE ist Ihre Online-Marketing-Plattform, auf der Sie alles finden, was Sie zur Vermarktung der SCANGRIP-Produkte benötigen

Händler, die bei den SCANGRIP FULL LINE DISTRIBUTORS einkaufen, erhalten auch Zugang zur BUSINESS PARTNERSITE

Bitte fragen Sie Ihren SCANGRIP Area Sales Manager nach Ihrem Login und Passwort



WORK LIGHTS OF THE FUTURE

Designed by us. Manufactured by us.

SCANGRIP[®]

SERIOUSLY GOOD WORK LIGHT

DOWNLOAD BROCHURES

Alle offiziellen Preislisten und Broschüren stehen direkt auf scangrip.de zum Download zur Verfügung

Viele Broschüren sind in Englisch, Deutsch, Französisch, Spanisch, Portugiesisch und Italienisch erhältlich



DEMO BOXES

- Eine einfache Möglichkeit, alle wichtigen Produkte anzuzeigen, wenn die Vertriebsorganisation den Endkunden besucht
- Verwenden Sie die Produkte aus den Demoboxen im Shop, um die SCANGRIP-Produktpalette anzuzeigen
- Holen Sie sich einen speziellen Nettopreis für die Demo-Boxen



NEW



HANDLAMPEN



HANDLAMPEN



KOPF UND TASCENLAMPEN

Nettopreis auf der SCANGRIP Business Partnersite verfügbar

Nettopreis auf der SCANGRIP Business Partnersite verfügbar

Nettopreis auf der SCANGRIP Business Partnersite verfügbar



SHOP DISPLAYS

Verschiedene Lösungen für Shop-Displays

- Demo-Display zur Präsentation von Arbeitsleuchten mit Steckdosen
- Vollmetalldisplay oder flexible Kartonlösung für Verkaufsdetails
- Karton-Podium mit optionaler Metallplatte



THEKENAUFSTELLER

Display mit Metallplatte zur Produktpräsentation

20.00 Display
80.00 Metall-Top



KARTON SHOPAUFSTELLER

Exklusives Shop-Display für eine überzeugende Präsentation des SCANGRIP-Produkts im Geschäft

39.00 Zerlegt
45.00 Aufgebaut



KARTON SHOPAUFSTELLER

Universelles und flexibles Demo-Display aus Pappe für Ausstellungen mit Videoplayer und Metallplatte

185.00 Standard
250.00 Colour Match



ARBEITSLUCHTEN SHOPAUFSTELLER

Metallisches Laden-Display zur überzeugenden Präsentation der SCANGRIP-Arbeitsleuchte im Laden. Inkl. eingebaute Steckdosen

465.00

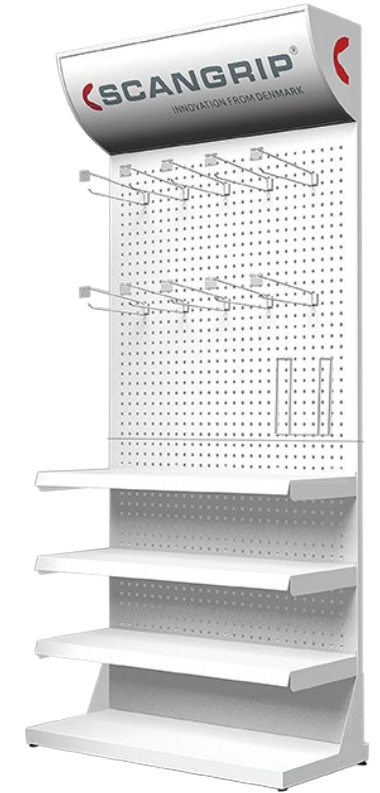

SHOP DISPLAY

Metallisches Shop-Display zur überzeugenden Demonstration des SCANGRIP-Produkts im Geschäft. Beleuchtetes oberes Schild

399.00



SHOP DISPLAYS

Verschiedene Werbemittel für den “Point of Sales”-Verkauf

- Roll-ups, Pop up Displays für die CONNECT Serie, sowie Aufsteller & Rollwagen für Handlampen, sowie für Strahler etc.



ROLL-UPS

Maße: 80 x 220 cm

77.00



POP UP DISPLAYS CONNECT

Maße 150 x 41 x 24 cm

30.00



POP UP DISPLAYS CONNECT

Maße: 190 x 50 x 27 cm

50.00



Flexibler Verkaufsständer für innen

Stabiler Metall- Verkaufsständer, beweglich, inkl. auswechselbarem Seitenpaneel mit Logo / Hinweisen auf beiden Seiten

90.00



Aufstelldisplay FOR LIFE

Maße: 190 x 50 x 27 cm

50.00



DISPLAYS

- Shop-Displays für Taschenlampen Präsentation. Das Display zeigt die komplette Familie der „Akku oder Batterie Serie“
- Display zur Präsentation von Stirnlampen
- Kleines Thekendisplay zum Bau von Fast Mover-Kits
- Flexibles Tischdisplay für Mixprodukt zur ansprechenden Präsentation im Shop / Verkaufstresen



Display für Taschenlampen

Display aus Acryl

30.00



Display für Kopflampen

Display aus Acryl

23.00



Thekenaufsteller

Display aus 100% Karton

Kostenlos nach Projekt



Thekenaufsteller

Display aus 100% Karton
Zerlegt
Zum selber aufbauen

8.00 Knockdown



SONDERANFERTIGUNGEN



SCANGRIP®

SERIOUSLY GOOD WORK LIGHT

- Erstellen Sie Ihre eigenen Promotion Pakete und steigern Sie den Umsatz, z.B. 2 oder 3 Lampen oder ein CONNECT Produkt inkl. CONNECTOR
- Nur 50 Kits als Mindestbestellmenge
- Produktionszeit ab Eingang der Festbestellung nur eine Woche
- Mit Ausnahme sehr großer und länglicher Produkte können alle Produktkombinationen verpackt werden
- Finden Sie bereits vorhandene Kits auf [SCANGRIP BUSINESS PART](#)



- Seit 2025 haben wir 3 Standard Promotion Pakete langfristig im Sortiment

NEW



NEW



NEW



USB LADEGERÄT

- Wir verwenden bei den meisten wiederaufladbaren Stirnlampen und Handlampen USB-C Ladekabel . Bei einigen wenigen Produkten verwenden wir MINI-DC Stecker/Kabel zum wiederaufladen.
- Ein passendes USB Ladekabel ist bei allen wiederaufladbaren Lampen enthalten.





TECHNICAL LIGHT GUIDE



Learn about technical lighting terms and become a LIGHTING EXPERT in only few minutes



You will always find both lumen and lux specifications for all SCANGRIP work lights

TECHNICAL LIGHTING TERMS

	Light source	LED type	High power (single chip) SMD Surface Mounted Device (single chip) COB Chip On Board (chip array)
	LED performance	Lumen per Watt (lm/W)	Energy efficacy. How much visible light you get compared to the amount of electricity consumed.
	Luminous Flux	Lumens (lm)	Light output. Total amount of luminous power emitted from the light source
	Illuminance	Lux (lux@0.5m)	Intensity of illumination on a surface
	Beam angle	Degrees (°)	Angle where the light intensity is half the intensity at direct on-axis view (0°)
	Beam distance	m	Distance from light providing 0.25 lux (same as light from the full moon on a clear night in an open field)
	CRI	Ra	Colour rendering index. Ability to reveal colours (0-100, daylight = 100)
	CCT	Kelvin [K]	Colour temperature
	Operating time	Hours (h)	Rechargeable: Time from fully charged to fully discharged Alkaline: Time until light output is at 10% measured after 3 seconds
	Charging time	Hours (h)	Time from fully discharged to fully charged battery
	Battery	Voltage (V) / Capacity (mAh) / Types	Types: Lithium-ion (Li-ion) or lithium-polymer (Li-Po) or Alkaline
	Protection class	Ingress Protection (IPXX)	First digit: protection level against solids/dust Second digit: protection level against water
	Impact protection	IK rating (IKXX)	Protection level against external mechanical impact
	Impact resistance	m	Resistance when dropped on concrete (drop test)





TECHNICAL LIGHT GUIDE



SCANGRIP work lights take advantage of the latest LED technology to ensure highest possible efficiency and minimal energy consumption.



SERIOUSLY GOOD WORK LIGHT

	Cable	Type / length	E.g. H05RN-F / 5m
	Operating voltage	Voltage (V) / Frequency (Hz)	Supply voltage is V AC or V DC. Frequency when AC operated
	Charging voltage	Voltage (V) / Current (mA)	Rated charging voltage and recommended charging current
	Power consumption	Max W	Total power consumption for unit
	Temperature	°C	Min/max ambient operation temperature
	Dimensions	mm	Length x width x height
	Net weight	g	Net weight

SCANGRIP USES ANSI/NEMA FL1 STANDARD FOR ALKALINE PRODUCTS

ELECTRICAL APPLIANCE CLASSES

	CLASS 1	Earth connection	Cabled work lights, e.g.: NOVA 5K
	CLASS 2	Double insulation	Cabled work lights with plastic housing, e.g. STAR LITE
	CLASS 3	Extra-low and safe voltage	Rechargeable work lights



SCANGRIP was the first lighting manufacturer in the world to develop a floodlight based on COB LED. Now, this has become standard all over the market.

Almost all SCANGRIP work lights are designed with high-efficient COB LEDs.



TECHNICAL LIGHT GUIDE



The first digit is the level of protection against hazardous parts and the ingress of solid foreign objects (dust).

The second digit reflects the level of protection against harmful ingress of water.



SCANGRIP lamps are specially developed for work use and undergo a wide range of tests to ensure high durability and long lifetime.

The vast majority of SCANGRIP work lights are rated with a high IP degree, IP54 or IP65, and are prepared for demanding, outdoor use.

INGRESS PROTECTION

Class is defined with an IP code IPXX

SOLIDS

1. Protected against solids greater than $\varnothing 50\text{mm}$ such as a hand.



2. Protected against solids greater than $\varnothing 12.5\text{mm}$ such as a finger.



3. Protected against solids greater than $\varnothing 2.5\text{mm}$ such as a screwdriver.



4. Protected against solids greater than $\varnothing 1\text{mm}$ such as a wire.



5. Dust protected. Limited ingress of dust permitted.



6. Totally dustproof.



1. Protected against vertically falling drops of water. Limited ingress permitted.



2. Protected against vertically falling drops of water by an incline of up to 15 degrees from the vertical. Limited ingress permitted.



3. Protected against sprays of water up to 60 degrees from the vertical. Limited ingress permitted for 3 minutes.



4. Protected against strong water splashes from all directions. Limited ingress permitted.



5. Protected against jet of water from all directions. Limited ingress permitted.



6. Water from heavy seas or water projected in powerful jets shall not enter the enclosure in harmful quantities.



7. Protection against the effects of short term water immersion between 15cm and 1m for 30 minutes.



8. Protection against long term immersion in water under pressure.

WATER

IP67



TECHNICAL LIGHT GUIDE



During the day, the sunlight will have different colour temperatures and change from warm to cold temperatures throughout the day.

The color temperature reflects if the light from the LED is warm or cold. As a rule of thumb warm color temperatures are below 4000K, while cold color temperatures are above 4000K.



Most SCANGRIP work lights are 6000 / 6500K equivalent to daylight from the sun which provides optimum working light. This color temperature is comfortable to the human eye during a long working day and provides a concentrated work light.

COLOR TEMPERATURE

Referred to as CCT.

The unit name is Kelvin, in abbreviated version only K.

COLD

WARM

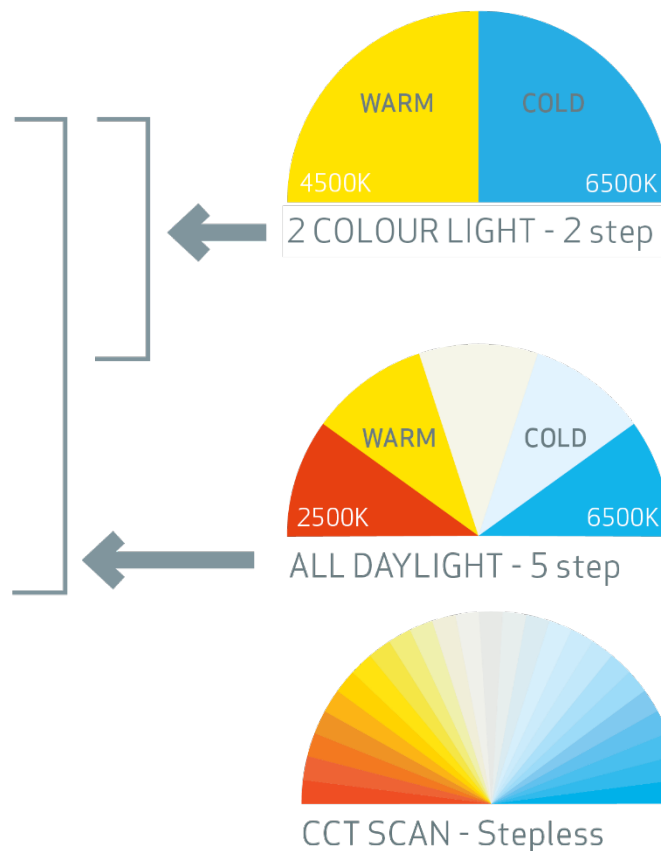
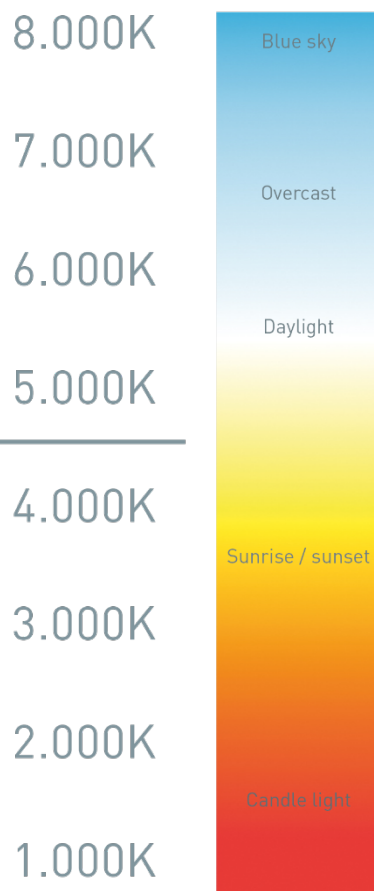

WORK LIGHTS OF THE FUTURE

Designed by us. Manufactured by us.

SCANGRIP[®]

SERIOUSLY GOOD WORK LIGHT

APP FÜR DIE BLUETOOTH BEDIENUNG

- Laden Sie die SCANGRIP App auf Ihr Smartphone herunter und profitieren Sie von Ihrem vollen Nutzen in Ihren täglichen Arbeitssituationen
- Steuern Sie Produkte aus der Ferne, wenn sie auf Stativen montiert oder außer Reichweite sind
- Die SCANGRIP App ist für iOS und Android verfügbar. [Click to open the Quick Guide](#)



[Direct link to Apple App Store iOS](#)



[Direct link to Android App Store Google Play](#)



BLUETOOTH STEUERUNG

SCANGRIP[®]

SERIOUSLY GOOD WORK LIGHT

- Nutzen Sie die Technologie, um intelligenter zu arbeiten
- Steuern Sie Ihre Produkte via Bluetooth, wenn Sie sie auf Stativen montiert oder nicht in Reichweite haben
- Die SCANGRIP App ist für iOS und Android verfügbar. [Klicken Sie hier, um die Kurzanleitung zu öffnen](#)



Klicken Sie auf das Produktbild, um zur Produktgruppe zurückzukehren



Bluetooth

NOVA 12, 12K

Dimmbar in 5 Leuchtstufen
10% - 100%

on/off - Schalter

Gruppensteuerung bis zu 4 Lampen
Individueller PIN-Code und Name



Bluetooth

NOVA SPS / CAS / CONNECT

Dimmbar in 5 Leuchtstufen
10% - 100%

on/off - Schalter

Gruppensteuerung bis zu 4 Lampen
Individueller PIN-Code und Name



Bluetooth

MULTIMATCH SPS / CONNECT

Dimmbar in 5 Leuchtstufen
10% - 100%

on/off - Schalter

Gruppensteuerung bis zu 4 Lampen
Individueller PIN-Code und Name
Stellen Sie den CCT-Wert in 5 Schritten
zwischen 2500K und 6500K ein



Bluetooth

AREA 10 SPS / CAS / CONNECT

Dimmbar in 5 Leuchtstufen
10% - 100%

On/off - Schalter, Akkustandsanzeige
Gruppensteuerung bis zu 4 Lampen
Individueller PIN-Code und Name
Wechsel zwischen 360° and 180°

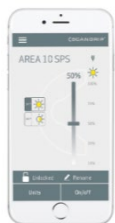

BLUETOOTH STEUERUNG

SCANGRIP®

SERIOUSLY GOOD WORK LIGHT

- Nutzen Sie die Technologie, um intelligenter zu arbeiten
- Steuern Sie Ihre Produkte via Bluetooth, wenn Sie sie auf Stativen montiert oder nicht in Reichweite haben
- Die SCANGRIP App ist für iOS und Android verfügbar. [Klicken Sie hier, um die Kurzanleitung zu öffnen](#)



Klicken Sie auf das Produktbild, um zur Produktgruppe zurückzukehren

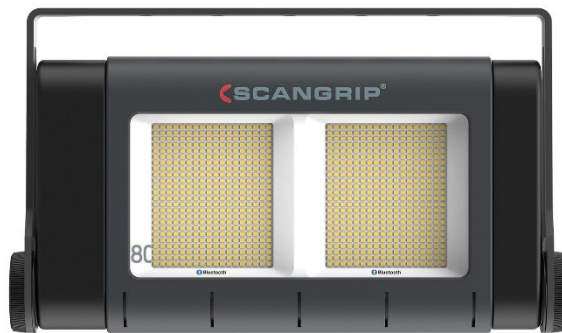

 Bluetooth®

SITE LIGHT

Dimmbar in 4 Leuchtstufen

On/off - Schalter

Gruppensteuerung bis zu 4 Lampen

Individueller PIN-Code und Name



WORK LIGHTS OF THE FUTURE

Designed by us. Manufactured by us.

SCANGRIP®

SERIOUSLY GOOD WORK LIGHT

3 ODER 5 JAHRE GARANTIE

Garantieverlängerung auf 36 oder 60 Monate durch Online-Produktregistrierung möglich.

Simple terms:

- SCANGRIP lights must be registered within 4 weeks of purchase.
- Proof of purchase and printed warranty certificate will be required for any guarantee claims.
- Batterien/Akkus sind von der Garantieverlängerung ausgeschlossen.
- Die Garantieverlängerung gilt nicht für Schäden, die auf die Verwendung von Nicht-Original Zubehör, auf unsachgemäßen Gebrauch, Beschädigungen oder andere äußere Einflüsse zurückzuführen sind.



WORK LIGHTS OF THE FUTURE

Designed by us. Manufactured by us.

ERSATZTEILE

SCANGRIP-Produkte sind langlebig und haben eine lange Lebensdauer, die in extrem rauen Umgebungen eingesetzt werden sollen.

Sogar alle Komponenten in unseren Produkten sind auf Langlebigkeit ausgelegt. Verschleiß ist unvermeidlich.

Benutzer von SCANGRIP-Produkten müssen die Lampe jedoch nicht entsorgen nur weil Verschleißteile beschädigt sind.

Für fast alle Produkte stehen Ersatzteile zur Verfügung!

[Alle Ersatzteile finden Sie einfach und bequem auf unserer Homepage](#)

SCANGRIP[®]

SERIOUSLY GOOD WORK LIGHT

Keep the
light you love.



Spare parts
available

Spare parts
available

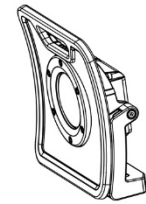

NOVA 4 C+R
03.6204

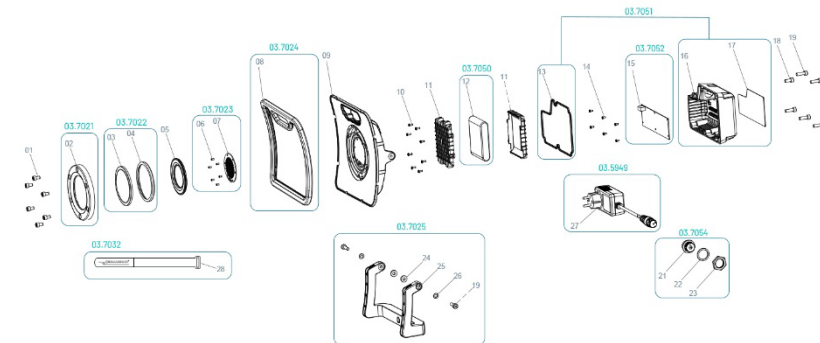

SCANGRIP[®]

SERIOUSLY GOOD WORK LIGHT



Von uns entwickelt. Von uns hergestellt